



**ФОНД ЗА ЗДРАВСТВЕНО
ОСИГУРУВАЊЕ НА МАКЕДОНИЈА**

www.fzo.org.mk

Придобивки од воведување на Трезор во ФЗОМ

10.01.2012

Старт на Трезорот на ФЗОМ

Почнувајќи од 01.01.2011 година Фондот за здравствено осигурување на Македонија го вовеле Трезорот, односно стана посебен носител на платниот промет (банка) за сите јавни здравствени установи (ЈЗУ).



Старт на Трезорот на ФЗОМ

- оваа реформа се направи без ни едно ново вработување во ФЗОМ!
- во текот на првата година од работењето Трезорот континуирано функционираше без ниту еден ден/час блокада!
- се вршеа постојани обуки на вработените во ФЗОМ!



Реализирани трансакции во 2011 година (вкупно 280.158)

■ Број на реализирани налози преку Трезорот на Фондот

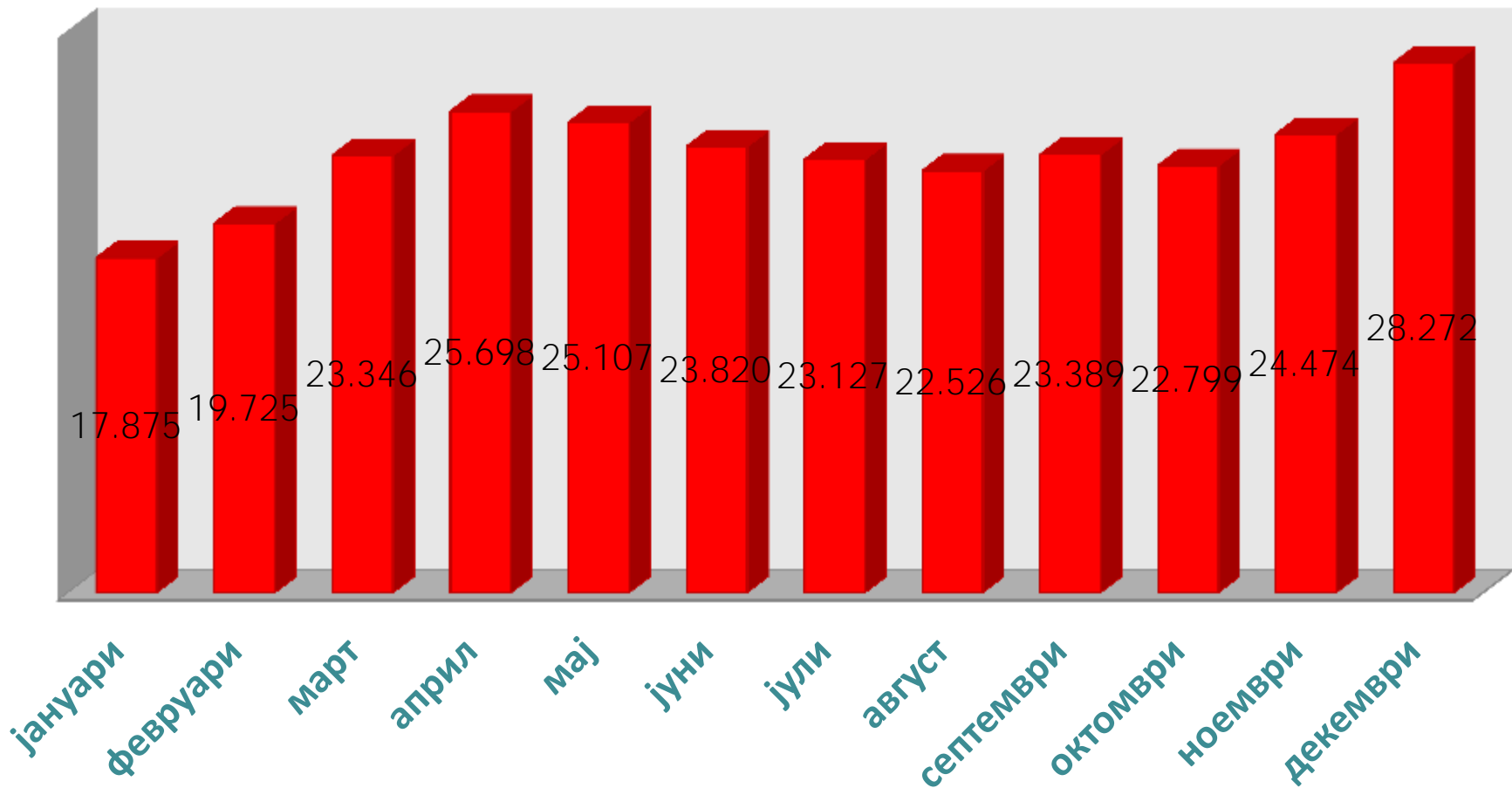

Заштеди за банкарски провизии на трансакции на ЈЗУ (минимално)

— Кумулативни заштеди на банкарски провизии (во ден.)

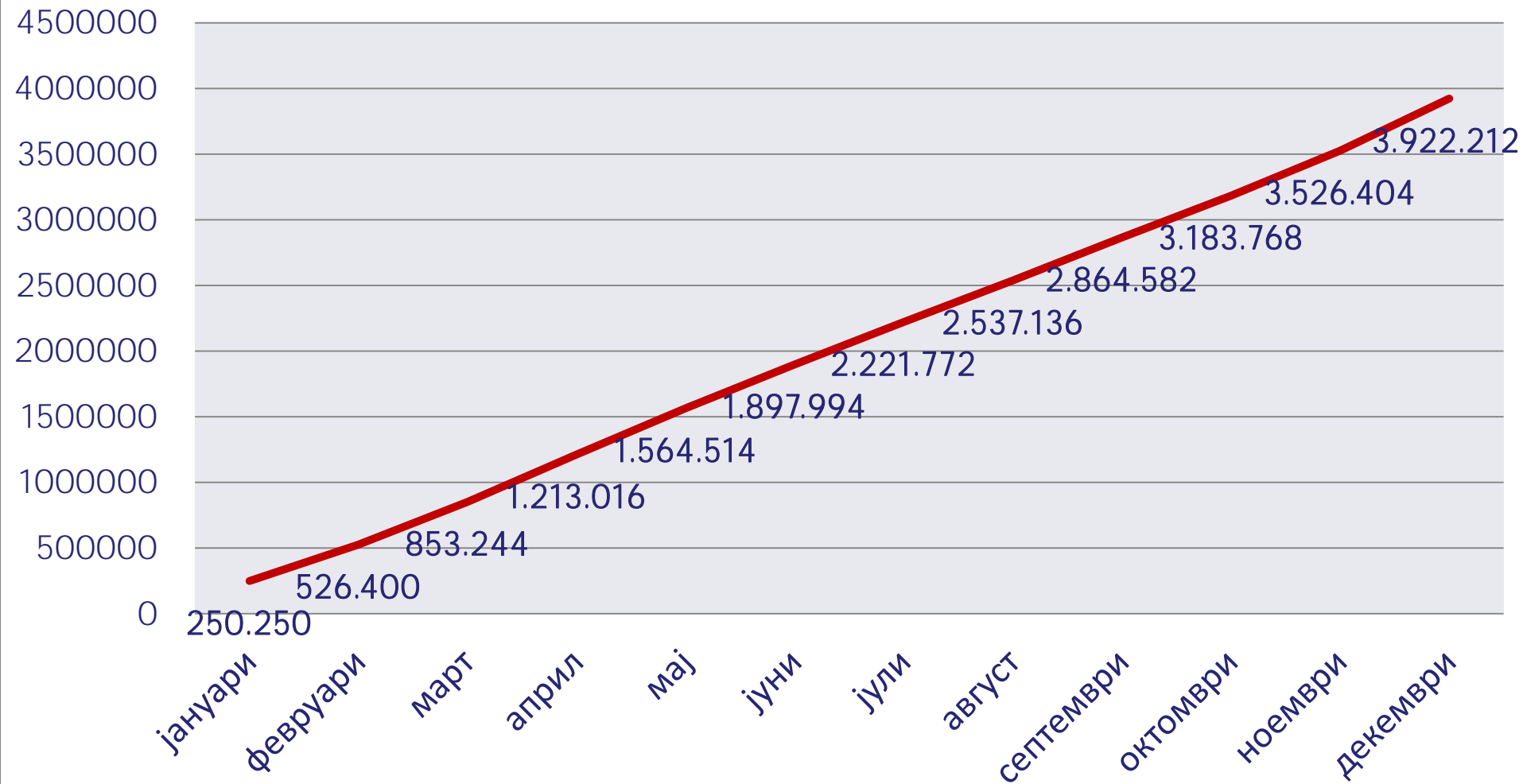

Вкупни заштеди за банкарски провизии на ЈЗУ

70.000 – 180.000 ЕУР за трансакции +
20.000 ЕУР други провизии =

200.000 ЕУР

Налози за извршување кои ги задолжуваат сметките на јавните здравствени установи

- Во 2011 година бројот на вкупно реализирани извршни налози за присилна наплата од сметките на ЈЗУ изнесува 123.
- Притоа, при трезорското работење платите на вработените остануваат заштитени односно вработените можат да примат плата иако конкретната ЈЗУ е блокирана по основ на извршно решение.

Унапредување на Трезорот

- **Април 2011** - примена на трезорскиот концепт на работење и промена на начинот на одобрување на средствата на ЈЗУ од страна на ФЗОМ – месечен финансиски план

Придобивки:

- Подобро финансиско планирање и управување со ликвидноста, преку дозначување на средствата во моментот кога истите се потребни за исплата на обврските.

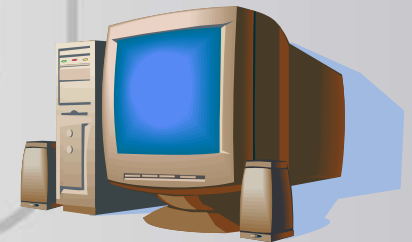

Унапредување на Трезорот

- ЈЗУ почнаа да добиваат плата во периодот од **10-ти до 15-ти** во тековниот за претходниот месец, односно во согласност со законскиот рок.
- ЈЗУ-ата подобро го планираат финансискиот тек и навременото измирување на обврските, со месечни варијации во висината на одобрените средства од страна на ФЗОМ (**\geq од 1/12 од годишниот буџет**).

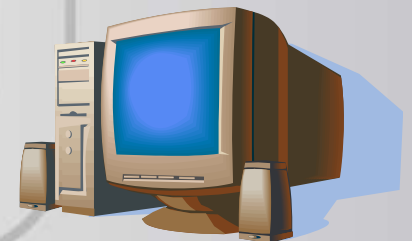

Унапредување на Трезорот

- **Јуни 2011** – ЈЗУ добиваат електронски изводи за прометот и состојбата на нивните сметки на e-mail адресите што ги доставиле до Трезорот на Фондот, без надомест.
- **Ноември 2011** - изводите се достапни и на web порталот на Фондот за здравствено осигурување, со најавување на корисничкото име и лозинка на лицата овластени за пристап кон истите.

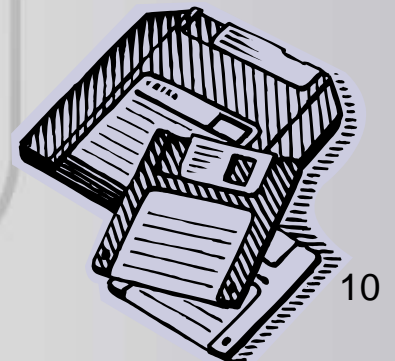

Унапредување на Трезорот – следен чекор

Воведување на Е-ТРЕЗОР (e-banking) во март-април 2012 година!

- ФЗОМ ќе биде прва јавна институција во државава која ќе воведо електронско банкарство.
- Доставувањето на налозите по електронски пат наместо до трезорските канцеларии - заштеда на време, на материјални и финансиски ресурси за ЈЗУ – **околу 1.000.000 ден.**
- Заштеда и реалоцирање на материјални и човечки ресурси на ФЗОМ на други процеси



Буџет и реализација во 2011 по ТИПОВИ НА СМЕТКИ НА ЈЗУ

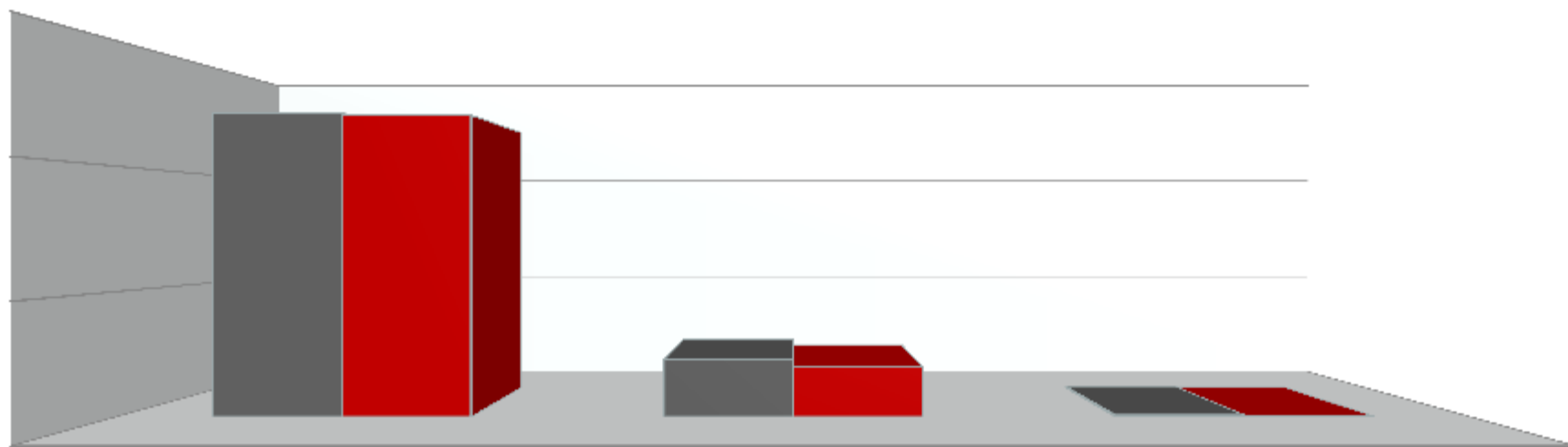

средства од Фонд

сопствени средства

донации

средства од Фонд

сопствени средства

донации

■ **план**

■ **реализација**

12.117.227.219

2.290.737.194

70.400.291

12.031.709.546

2.000.563.611

24.163.897

Преглед на салдо на сметки на ЈЗУ на крај на 2011

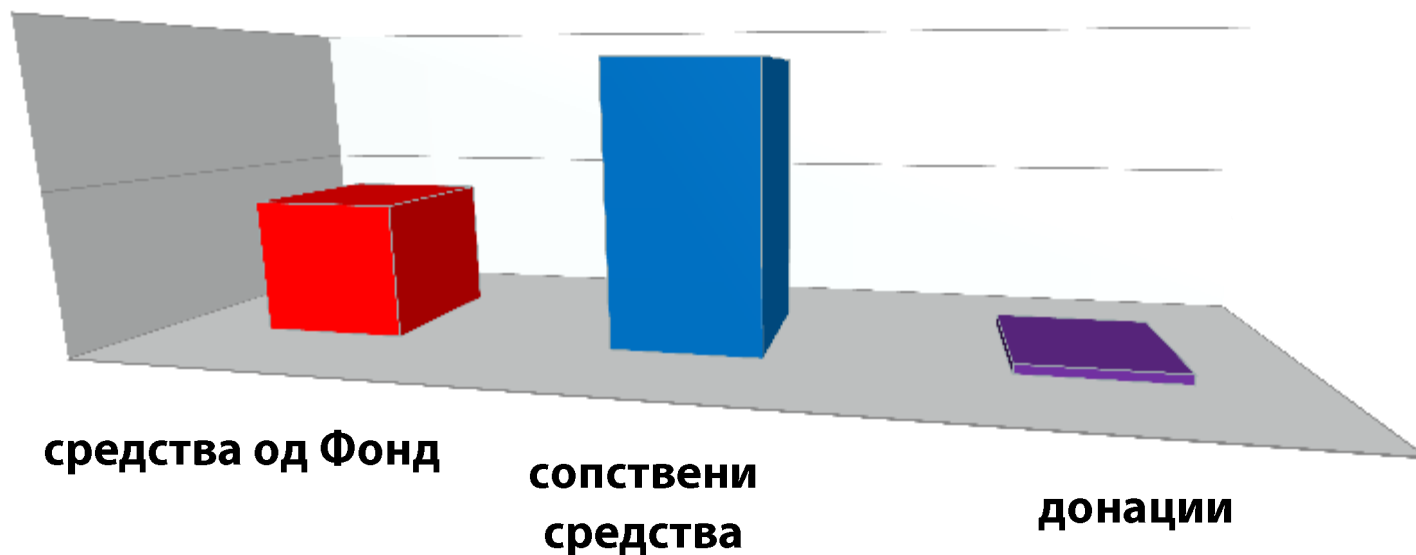

	средства од Фонд	сопствени средства	донации
■ салдо на 31.12.	85.517.673	177.097.066	6.146.693



**ФОНД ЗА ЗДРАВСТВЕНО
ОСИГУРУВАЊЕ НА МАКЕДОНИЈА**

www.fzo.org.mk

Буџет на ФЗОМ

Буџет 2011 / 2012



Буџет 2011 и 2012

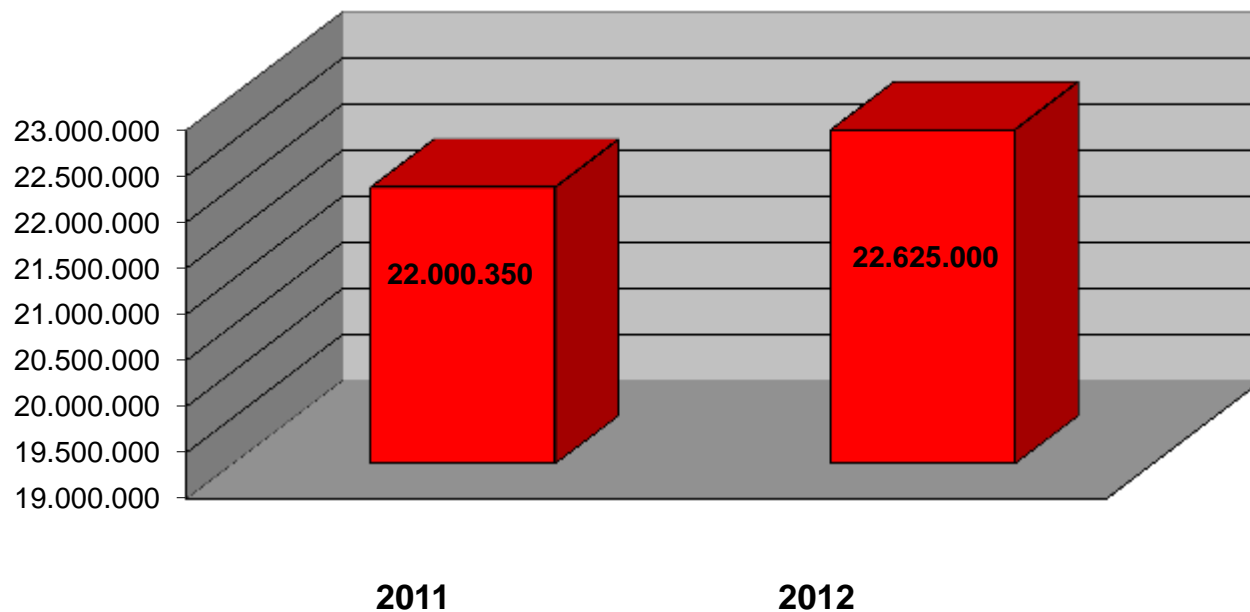

Буџет 2011 / 2012

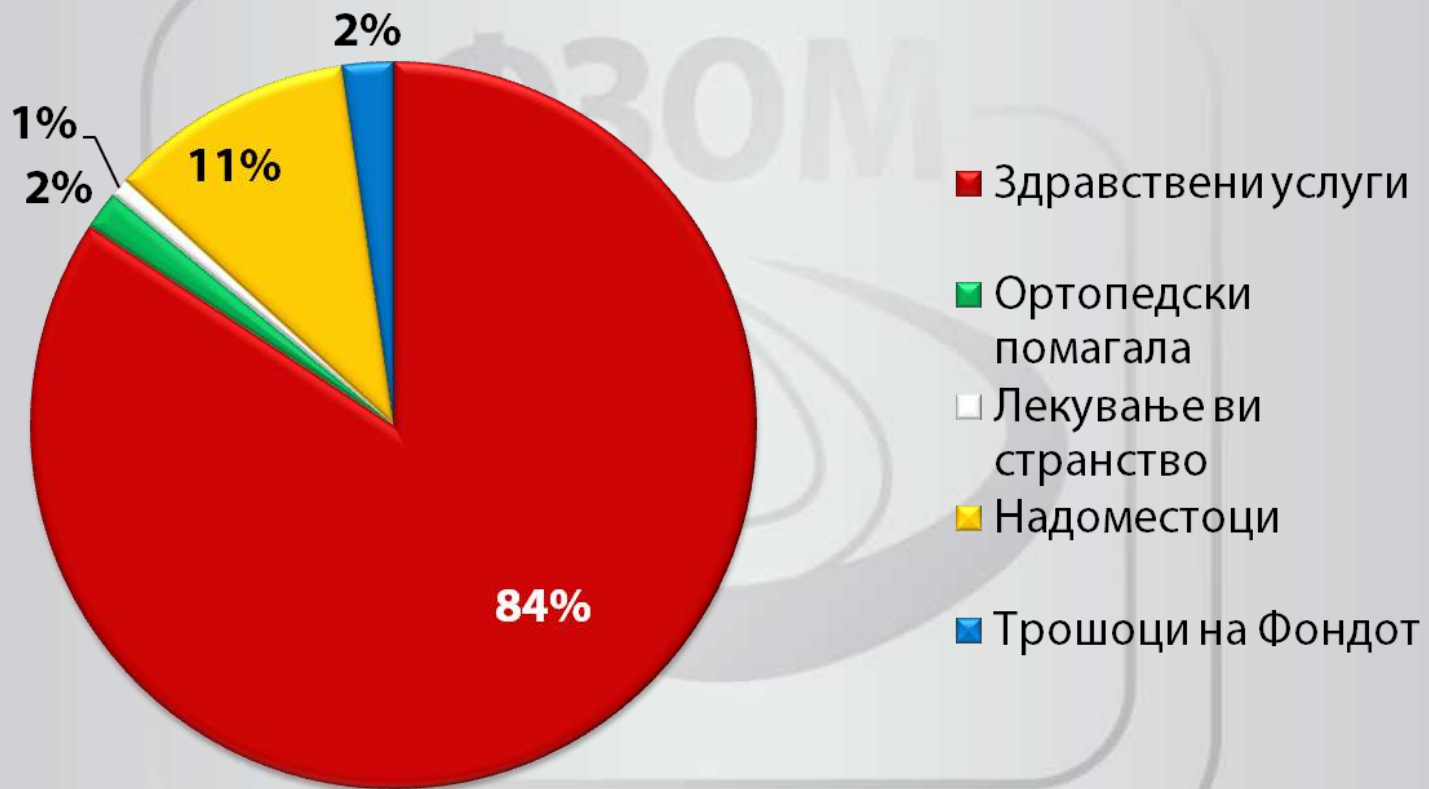

Преговори за од 1 април 2012

- Во 2012 година на 1 април ќе се продолжат постојните договори и ќе се склучат нови договори со здравствени установи кои немаат договор со Фонд за период од 9 месеци до 31 декември 2012.
- Од 1 јануари 2013 година периодот на склучување на договори ќе се помести за три месеци порано, односно истиот ќе се преклопува со календарската година.
- Преговори со здравствените установи во текот на февруари и март за финансиските средства од 1 април до 31 декември 2012